

Valvole per corpi scaldanti ed accessori

07

Valvole termostattizzabili e detentori	194
Comandi termostatici ed elettrotermici	199
FAR Homematic Alpha IP - Smart Home Evolution	202
Valvole manuali e detentori	204
Valvole termostattizzabili mono-bitubo	207
Valvole termostattizzabili monotubo	211
Valvole termostattizzabili bitubo	212
Valvole manuali monotubo e bitubo	213
Valvole manuali mono-bitubo	215
Accessori vari	216
Valvole sfogo aria	220
Adattatori e kit di tenuta	221
Articoli completi di calotta e kit di tenuta per tubo rame Ø 18	222



Le valvole termostattizzabili FAR sono dotate di un semplice sistema di estrazione del volantino e dell'inserto filettato in plastica.

Svitare il volantino (1), infilare l'apposito cilindretto verde sul perno in acciaio inox (2) e riavvitare il volantino (3). In questo modo è possibile asportare volantino e inserto senza danneggiarli per poter installare successivamente la testina prescelta.

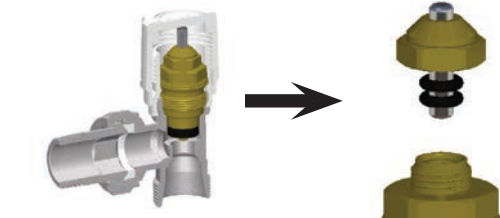

Possibilità di sostituire gli O-Rings di tenuta del vitone della valvola senza svuotare l'impianto

Su ogni corpo valvola è stampato il diametro nominale e la direzione del flusso d'acqua all'interno della valvola.

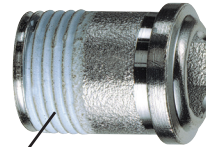

I codoli hanno filetto conico e in più sono preguarniti con una particolare pellicola morbida Loctite® Dri-Seal 5061 che garantisce la tenuta su filettature a norma.

FILETTO CONICO CON PELLICOLA DI TENUTA

SEDE IN HPF

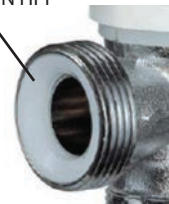

La tenuta tra codolo e corpo valvola è ottenuta mediante una sede in HPF che assicura affidabilità e durata nel tempo.



FAR propone i nuovi codoli con elemento di tenuta in gomma che consentono l'installazione su radiatori senza ricorrere all'utilizzo di canapa e sigillanti in PTFE.

ESEMPIO D'INSTALLAZIONE

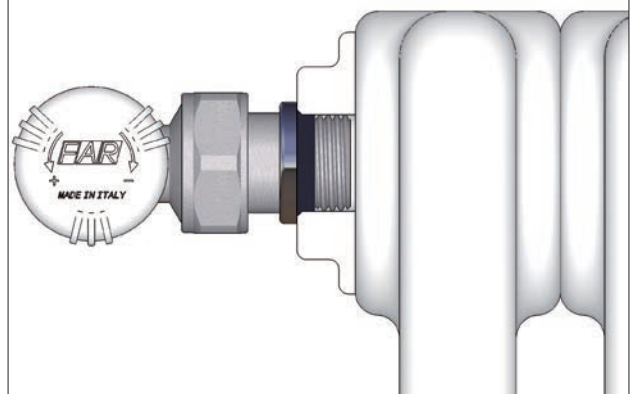

COMPONENTI INSTALLABILI

Le valvole e i detentori FAR sono disponibili con attacco ferro e intercambiabile per tubo rame, plastica, e multistrato.



Per agevolare l'installazione, FAR produce una serie di accessori particolari:

ART. 8820	ART. 8850	ART. 8870	ART. 8900	ART. 5560
CODOLO TELESCOPICO	PROLUNGA DIRITTA	RIDUZIONE	CURVA SPECIALE CON TUBETTO Ø 16	RACCORDO ECCENTRICO
Per colmare la distanza tra valvola e radiatore 3/8": da 32mm a 55mm 1/2"-3/4": da 35mm a 60mm	Permette di passare da un filetto FAR 24x19 ad un attacco per tubo rame Ø18-22. Prolungamento 30-35-40mm	Permette di passare da un filetto FAR 24x19 ad un filetto 1/2" femmina	Disponibile da 30 e 100mm di lunghezza	Disponibile da 1-2-3-4-5-6 cm con filetto da 3/8"-1/2"-3/4"

Valvola termostattizzabile a squadra cromata a comando orizzontale.

- Attacco intercambiabile per tubo rame, plastica e multistrato
- Semplice sistema di estrazione volantino
- Perno inox con doppio O-Ring di tenuta
- Molla di richiamo rinforzata e otturatore piatto
- Codolo preguarnito con Loctite® Dri-Seal® 5061

ART. 1615



Codice	mis	€	conf	pacco
1615 38	3/8"		5	150
1615 12	1/2"		5	150



Valvola termostattizzabile a squadra cromata a comando orizzontale.

- Attacco per tubo ferro
- Semplice sistema di estrazione volantino
- Perno inox con doppio O-Ring di tenuta
- Molla di richiamo rinforzata e otturatore piatto
- Codolo preguarnito con Loctite® Dri-Seal® 5061

ART. 1625



Codice	mis	€	conf	pacco
1625 12	1/2"		5	150



Valvola termostattizzabile cromata ad angolo sinistro.

- Attacco intercambiabile per tubo rame, plastica e multistrato
- Semplice sistema di estrazione volantino
- Perno inox con doppio O-Ring di tenuta
- Molla di richiamo rinforzata e otturatore piatto
- Codolo preguarnito con Loctite® Dri-Seal® 5061

ART. 1616



Codice	mis	€	conf	pacco
1616 38	3/8"		10	100
1616 12	1/2"		10	100



Detentore cromato ad angolo destro.

- Attacco intercambiabile per tubo rame, plastica e multistrato
- Cappuccio in ottone
- Doppio O-Ring di tenuta sull'asta
- Otturatore a battuta metallica e tenuta con O-Ring
- Codolo preguarnito con Loctite® Dri-Seal® 5061

ART. 1117



Codice	mis	€	conf	pacco
1117 38	3/8"		10	100
1117 12	1/2"		10	100



Valvola termostattizzabile cromata ad angolo sinistro.

- Attacco per tubo ferro
- Semplice sistema di estrazione volantino
- Perno inox con doppio O-Ring di tenuta
- Molla di richiamo rinforzata e otturatore piatto
- Codolo preguarnito con Loctite® Dri-Seal® 5061

ART. 1626



Codice	mis	€	conf	pacco
1626 38	3/8"		10	100
1626 12	1/2"		10	100



Detentore cromato ad angolo destro.

- Attacco per tubo ferro
- Cappuccio in ottone
- Doppio O-Ring di tenuta sull'asta
- Otturatore a battuta metallica e tenuta con O-Ring
- Codolo preguarnito con Loctite® Dri-Seal® 5061

ART. 1127



Codice	mis	€	conf	pacco
1127 38	3/8"		10	100
1127 12	1/2"		10	100



Valvola termostattizzabile cromata ad angolo destro.

- Attacco intercambiabile per tubo rame, plastica e multistrato
- Semplice sistema di estrazione volantino
- Perno inox con doppio O-Ring di tenuta
- Molla di richiamo rinforzata e otturatore piatto
- Codolo preguarnito con Loctite® Dri-Seal® 5061

ART. 1617



Codice	mis	€	conf	pacco
1617 38	3/8"		10	100
1617 12	1/2"		10	100



Detentore cromato ad angolo sinistro.

- Attacco intercambiabile per tubo rame, plastica e multistrato
- Cappuccio in ottone
- Doppio O-Ring di tenuta sull'asta
- Otturatore a battuta metallica e tenuta con O-Ring
- Codolo preguarnito con Loctite® Dri-Seal® 5061

ART. 1116



Codice	mis	€	conf	pacco
1116 38	3/8"		10	100
1116 12	1/2"		10	100



Valvola termostattizzabile cromata ad angolo destro.

- Attacco per tubo ferro
- Semplice sistema di estrazione volantino
- Perno inox con doppio O-Ring di tenuta
- Molla di richiamo rinforzata e otturatore piatto
- Codolo preguarnito con Loctite® Dri-Seal® 5061

ART. 1627



Codice	mis	€	conf	pacco
1627 38	3/8"		10	100
1627 12	1/2"		10	100



Detentore cromato ad angolo sinistro.

- Attacco per tubo ferro
- Cappuccio in ottone
- Doppio O-Ring di tenuta sull'asta
- Otturatore a battuta metallica e tenuta con O-Ring
- Codolo preguarnito con Loctite® Dri-Seal® 5061

ART. 1126



Codice	mis	€	conf	pacco
1126 38	3/8"		10	100
1126 12	1/2"		10	100



Valvola termostattizzabile a squadra cromata a comando orizzontale.

- Attacco intercambiabile per tubo rame, plastica e multistrato
- Semplice sistema di estrazione volantino
- Perno inox con doppio O-Ring di tenuta
- Molla di richiamo rinforzata e otturatore piatto
- Codolo preguarnito con guarnizione in EPDM

ART. 1635



Codice	mis	€	conf pacco	
1635 38	3/8"		5	150
1635 12	1/2"		5	150

Valvola termostattizzabile a squadra cromata a comando orizzontale.

- Attacco per tubo ferro
- Semplice sistema di estrazione volantino
- Perno inox con doppio O-Ring di tenuta
- Molla di richiamo rinforzata e otturatore piatto
- Codolo preguarnito con guarnizione in EPDM

ART. 1645



Codice	mis	€	conf pacco	
1645 12	1/2"		5	150

Valvola termostattizzabile cromata ad angolo sinistro.

- Attacco intercambiabile per tubo rame, plastica e multistrato
- Semplice sistema di estrazione volantino
- Perno inox con doppio O-Ring di tenuta
- Molla di richiamo rinforzata e otturatore piatto
- Codolo preguarnito con guarnizione in EPDM

ART. 1636



Codice	mis	€	conf pacco	
1636 38	3/8"		10	100
1636 12	1/2"		10	100

Detentore cromato ad angolo destro.

- Attacco intercambiabile per tubo rame, plastica e multistrato
- Cappuccio in ottone
- Doppio O-Ring di tenuta sull'asta
- Otturatore a battuta metallica e tenuta con O-Ring
- Codolo preguarnito con guarnizione in EPDM

ART. 1137



Codice	mis	€	conf pacco	
1137 38	3/8"		10	100
1137 12	1/2"		10	100

Valvola termostattizzabile cromata ad angolo sinistro.

- Attacco per tubo ferro
- Semplice sistema di estrazione volantino
- Perno inox con doppio O-Ring di tenuta
- Molla di richiamo rinforzata e otturatore piatto
- Codolo preguarnito con guarnizione in EPDM

ART. 1646



Codice	mis	€	conf pacco	
1646 38	3/8"		10	100
1646 12	1/2"		10	100

Detentore cromato ad angolo destro.

- Attacco per tubo ferro
- Cappuccio in ottone
- Doppio O-Ring di tenuta sull'asta
- Otturatore a battuta metallica e tenuta con O-Ring
- Codolo preguarnito con guarnizione in EPDM

ART. 1147



Codice	mis	€	conf pacco	
1147 38	3/8"		10	100
1147 12	1/2"		10	100

Valvola termostattizzabile cromata ad angolo destro.

- Attacco intercambiabile per tubo rame, plastica e multistrato
- Semplice sistema di estrazione volantino
- Perno inox con doppio O-Ring di tenuta
- Molla di richiamo rinforzata e otturatore piatto
- Codolo preguarnito con guarnizione in EPDM

ART. 1637



Codice	mis	€	conf pacco	
1637 38	3/8"		10	100
1637 12	1/2"		10	100

Detentore cromato ad angolo sinistro.

- Attacco intercambiabile per tubo rame, plastica e multistrato
- Cappuccio in ottone
- Doppio O-Ring di tenuta sull'asta
- Otturatore a battuta metallica e tenuta con O-Ring
- Codolo preguarnito con guarnizione in EPDM

ART. 1136



Codice	mis	€	conf pacco	
1136 38	3/8"		10	100
1136 12	1/2"		10	100

Valvola termostattizzabile cromata ad angolo destro.

- Attacco per tubo ferro
- Semplice sistema di estrazione volantino
- Perno inox con doppio O-Ring di tenuta
- Molla di richiamo rinforzata e otturatore piatto
- Codolo preguarnito con guarnizione in EPDM

ART. 1647



Codice	mis	€	conf pacco	
1647 38	3/8"		10	100
1647 12	1/2"		10	100

Detentore cromato ad angolo sinistro.

- Attacco per tubo ferro
- Cappuccio in ottone
- Doppio O-Ring di tenuta sull'asta
- Otturatore a battuta metallica e tenuta con O-Ring
- Codolo preguarnito con guarnizione in EPDM

ART. 1146



Codice	mis	€	conf pacco	
1146 38	3/8"		10	100
1146 12	1/2"		10	100

Valvola termostattizzabile a squadra cromata.

- Attacco intercambiabile per tubo rame, plastica e multistrato
- Semplice sistema di estrazione volantino
- Perno inox con doppio O-Ring di tenuta
- Molla di richiamo rinforzata e otturatore piatto
- Codolo preguarnito con Loctite® Dri-Seal® 5061

ART. 1610



Codice	mis	€	conf pacco	
1610 38	3/8"		10	50
1610 12	1/2"		10	50



Detentore a squadra cromato.

- Attacco intercambiabile per tubo rame, plastica e multistrato
- Cappuccio in ottone
- Doppio O-Ring di tenuta sull'asta
- Otturatore a battuta metallica e tenuta con O-Ring
- Codolo preguarnito con Loctite® Dri-Seal® 5061

ART. 1100



Codice	mis	€	conf pacco	
1100 38	3/8"		10	50
1100 12	1/2"		10	50



Valvola termostattizzabile diritta cromata.

- Attacco intercambiabile per tubo rame, plastica e multistrato
- Semplice sistema di estrazione volantino
- Perno inox con doppio O-Ring di tenuta
- Molla di richiamo rinforzata e otturatore piatto
- Codolo preguarnito con Loctite® Dri-Seal® 5061

ART. 1630



Codice	mis	€	conf pacco	
1630 38	3/8"		10	50
1630 12	1/2"		10	50



Detentore diritto cromato.

- Attacco intercambiabile per tubo rame, plastica e multistrato
- Cappuccio in ottone
- Doppio O-Ring di tenuta sull'asta
- Otturatore a battuta metallica e tenuta con O-Ring
- Codolo preguarnito con Loctite® Dri-Seal® 5061

ART. 1300



Codice	mis	€	conf pacco	
1300 38	3/8"		10	50
1300 12	1/2"		10	50



Valvola termostattizzabile a squadra cromata.

- Attacco per tubo ferro
- Semplice sistema di estrazione volantino
- Perno inox con doppio O-Ring di tenuta
- Molla di richiamo rinforzata e otturatore piatto
- Codolo preguarnito con Loctite® Dri-Seal® 5061

ART. 1620



Codice	mis	€	conf pacco	
1620 38	3/8"		10	50
1620 12	1/2"		10	50
1620 34	3/4"		10	50
1620 1	1"		5	40



Detentore a squadra cromato.

- Attacco per tubo ferro
- Cappuccio in ottone
- Doppio O-Ring di tenuta sull'asta
- Otturatore a battuta metallica e tenuta con O-Ring
- Codolo preguarnito con Loctite® Dri-Seal® 5061

ART. 1200



Codice	mis	€	conf pacco	
1200 38	3/8"		10	50
1200 12	1/2"		10	50
1200 34	3/4"		5	50
1200 1	1"		5	40



Valvola termostattizzabile diritta cromata.

- Attacco per tubo ferro
- Semplice sistema di estrazione volantino
- Perno inox con doppio O-Ring di tenuta
- Molla di richiamo rinforzata e otturatore piatto
- Codolo preguarnito con Loctite® Dri-Seal® 5061

ART. 1640



Codice	mis	€	conf pacco	
1640 38	3/8"		10	50
1640 12	1/2"		10	50
1640 34	3/4"		10	50
1640 1	1"		5	40



Detentore diritto cromato.

- Attacco per tubo ferro
- Cappuccio in ottone
- Doppio O-Ring di tenuta sull'asta
- Otturatore a battuta metallica e tenuta con O-Ring
- Codolo preguarnito con Loctite® Dri-Seal® 5061

ART. 1400



Codice	mis	€	conf pacco	
1400 38	3/8"		10	50
1400 12	1/2"		10	50
1400 34	3/4"		5	50
1400 1	1"		5	40



Valvola termostattizzabile a squadra cromata.

- Attacco intercambiabile per tubo rame, plastica e multistrato
- Semplice sistema di estrazione volantino
- Perno inox con doppio O-Ring di tenuta
- Molla di richiamo rinforzata e otturatore piatto
- Codolo preguarnito con guarnizione in EPDM

ART. 1611



Codice	mis	€	conf pacco	
1611 38	3/8"		10	50
1611 12	1/2"		10	50

Detentore a squadra cromato.

- Attacco intercambiabile per tubo rame, plastica e multistrato
- Cappuccio in ottone
- Doppio O-Ring di tenuta sull'asta
- Otturatore a battuta metallica e tenuta con O-Ring
- Codolo preguarnito con guarnizione in EPDM

ART. 1111



Codice	mis	€	conf pacco	
1111 38	3/8"		10	50
1111 12	1/2"		10	50

Valvola termostattizzabile diritta cromata.

- attacco intercambiabile per tubo rame, plastica e multistrato
- semplice sistema di estrazione volantino
- perno inox con doppio O-Ring di tenuta
- molla di richiamo rinforzata e otturatore piatto
- codolo preguarnito con guarnizione in EPDM

ART. 1631



Codice	mis	€	conf pacco	
1631 38	3/8"		10	50
1631 12	1/2"		10	50

Detentore diritto cromato.

- Attacco intercambiabile per tubo rame, plastica e multistrato
- Cappuccio in ottone
- Doppio O-Ring di tenuta sull'asta
- Otturatore a battuta metallica e tenuta con O-Ring
- Codolo preguarnito con guarnizione in EPDM

ART. 1311



Codice	mis	€	conf pacco	
1311 38	3/8"		10	50
1311 12	1/2"		10	50

Valvola termostattizzabile a squadra cromata.

- attacco per tubo ferro
- semplice sistema di estrazione volantino
- perno inox con doppio O-Ring di tenuta
- molla di richiamo rinforzata e otturatore piatto
- codolo preguarnito con guarnizione in EPDM

ART. 1621



Codice	mis	€	conf pacco	
1621 38	3/8"		10	50
1621 12	1/2"		10	50

Detentore a squadra cromato.

- Attacco per tubo ferro
- Cappuccio in ottone
- Doppio O-Ring di tenuta sull'asta
- Otturatore a battuta metallica e tenuta con O-Ring
- Codolo preguarnito con guarnizione in EPDM

ART. 1211



Codice	mis	€	conf pacco	
1211 38	3/8"		10	50
1211 12	1/2"		10	50

Valvola termostattizzabile diritta cromata.

- Attacco per tubo ferro
- Semplice sistema di estrazione volantino
- Perno inox con doppio O-Ring di tenuta
- Molla di richiamo rinforzata e otturatore piatto
- Codolo preguarnito con guarnizione in EPDM

ART. 1641



Codice	mis	€	conf pacco	
1641 38	3/8"		10	50
1641 12	1/2"		10	50

Detentore diritto cromato.

- Attacco per tubo ferro
- Cappuccio in ottone
- Doppio O-Ring di tenuta sull'asta
- Otturatore a battuta metallica e tenuta con O-Ring
- Codolo preguarnito con guarnizione in EPDM

ART. 1411



Codice	mis	€	conf pacco	
1411 38	3/8"		10	50
1411 12	1/2"		10	50

Valvola termostattizzabile con PRESETTING a squadra cromata.

- Attacco intercambiabile per tubo rame, plastica e multistrato
- Semplice sistema di estrazione volantino
- Perno inox con doppio O-Ring di tenuta
- Molla di richiamo rinforzata e otturatore piatto
- Ghiera numerata per taratura
- Chiave di regolazione
- Codolo preguarnito con guarnizione in EPDM

ART. 1618



Codice	mis	€	conf	pacco
1618 38	3/8"		1	50
1618 12	1/2"		1	50



Valvola termostattizzabile con PRESETTING diritta cromata.

- Attacco intercambiabile per tubo rame, plastica e multistrato
- Semplice sistema di estrazione volantino
- Perno inox con doppio O-ring di tenuta
- Molla di richiamo rinforzata e otturatore piatto
- Ghiera numerata per taratura
- Chiave di regolazione
- Codolo preguarnito con guarnizione in EPDM

ART. 1638



Codice	mis	€	conf	pacco
1638 38	3/8"		1	50
1638 12	1/2"		1	50



Valvola termostattizzabile con PRESETTING a squadra cromata.

- Attacco per tubo ferro
- Semplice sistema di estrazione volantino
- Perno inox con doppio O-ring di tenuta
- Molla di richiamo rinforzata e otturatore piatto
- Ghiera numerata per taratura
- Chiave di regolazione
- Codolo preguarnito con guarnizione in EPDM

ART. 1628



Codice	mis	€	conf	pacco
1628 38	3/8"		1	50
1628 12	1/2"		1	50
1628 34	3/4"		1	50



Valvola termostattizzabile con PRESETTING diritta cromata.

- Attacco per tubo ferro
- Semplice sistema di estrazione volantino
- Perno inox con doppio O-ring di tenuta
- Molla di richiamo rinforzata e otturatore piatto
- Ghiera numerata per taratura
- Chiave di regolazione
- Codolo preguarnito con guarnizione in EPDM

ART. 1648



Codice	mis	€	conf	pacco
1648 38	3/8"		1	50
1648 12	1/2"		1	50
1648 34	3/4"		1	50



Le valvole termostattizzabili con PRESETTING, permettono di parzializzare la portata di acqua al radiatore grazie alla presenza di un vitone opportunamente sagomato. Sono predisposte per il montaggio del comando termostatico.

La regolazione si effettua togliendo il volantino e ruotando il vitone fino alla posizione di progetto prestabilita (da 1 a 6 più la condizione N di tutto aperto) in corrispondenza della tacca nera di riferimento.

La particolare forma del vitone di regolazione consente di impostare un valore di perdita di carico predefinito per ognuna delle posizioni di taratura.

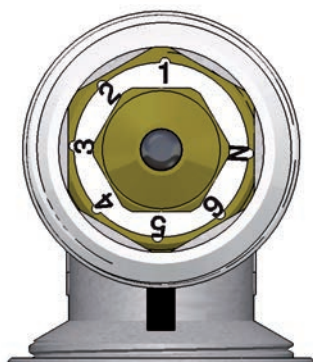

1. Svitare completamente il volantino ruotandolo in senso antiorario.

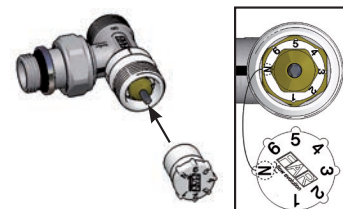

2. Inserire la chiave di regolazione presente nella confezione facendo corrispondere la lettera N con quella presente sulla valvola.

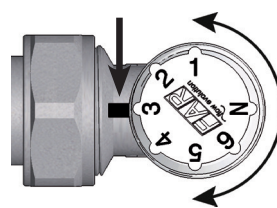

3. Ruotare la chiave in senso orario o antiorario e posizionarsi sul valore di progetto in corrispondenza della tacca di riferimento.



4. Rimuovere la chiave e riposizionare il volantino o il comando termostatico.

Comando termostatico con sensore a liquido incorporato per valvole termostattabili FAR.

- Campo di regolazione della temperatura: da 7°C (posizione *) a 28°C (posizione 5)
- Possibilità di bloccaggio al valore desiderato
- Limitazione del campo di regolazione
- Innesto rapido sulla valvola termostattabile



Manufacturer FAR S.p.A.
Product 1828
Reg.-No. 10622-20170504



www.tell-online.eu
A label of EUnited Valves
European Valve Manufacturers Association

ART. 1828

Codice € conf pacco

1828		1	50
------	--	---	----

Certificazione EN215 (Keymark) in abbinamento ai corpi valvola Art. 1620-1640 DN15

Protezione antimanomissione per Art. 1828 completo di:

- vite a brugola e dado
- chiave a brugola



ART. 1833

Codice € conf

1833		1
------	--	---

INSTALLAZIONE ED USO

IMPOSTAZIONE DELLA TEMPERATURA:

POSIZIONE DEL SELETTORE	TEMPERATURA CORRISPONDENTE
0	RADIATORE ESCLUSO
*	7°C
1	12°C
2	16°C
3	20°C
4	24°C
5	28°C

I limitatori di corsa consentono di bloccare il comando termostatico sul valore di taratura (**fig.A**) o di restringerne il campo di regolazione (**fig.B**).

A - Comando bloccato sulla posizione 3.



B - Comando limitato tra le posizioni 2 e 4.



Art.1833

PROTEZIONE ANTIMANOMISSIONE per comandi termostatici Art. 1828

L'antimanomissione Art. 1833 consente di bloccare con sicurezza la testina termostatica FAR Art. 1828 sul valore o l'intervallo di temperatura impostato ed impedirne la rimozione da parte di persone non autorizzate.

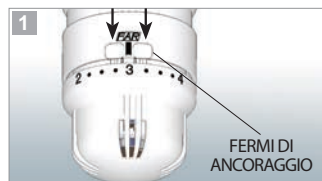

Impostare il valore o l'intervallo desiderato spingendo i due fermi presenti sul comando verso la ghiera numerata.

NB per poter installare l'antimanomissione i fermi devono essere sempre spostati verso il selettore numerato.

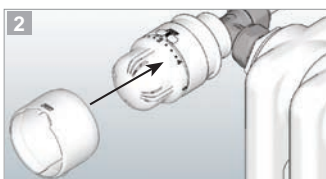

Inserire l'antimanomissione nella posizione corretta come rappresentato in figura.



Verificare il corretto innesto dell'antimanomissione. La numerazione del selettore deve essere in corrispondenza dell'indicatore.

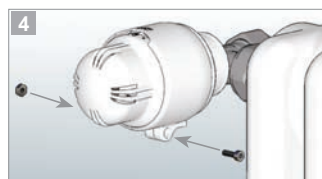

Inserire nella sede il dado per il serraggio.

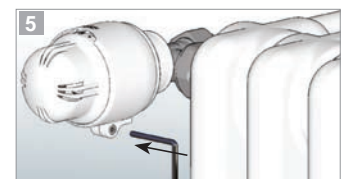

Avvitare con la chiave a brugola la vite, bloccando in questo modo l'antimanomissione.

Comando elettrotermico a 2 fili provvisto di indicatore di posizione. Installabile su valvole termostattizzabili e collettori.

- Ghiera in ottone cromato con filetto M30x1,5
- Cavo di connessione lunghezza 75 cm
- Grado di protezione IP54



- NC = NORMALMENTE CHIUSO
- NA = NORMALMENTE APERTO

N.B. Per l'installazione su valvole termostattizzabili utilizzare l'adattatore in ottone cromato Art. 1941.

ART. 1909-1919-1929-1939

Codice	tensione	tempo apertura	tipo	€	conf	pacco
1909	24 V	180 s	NC		1	100
1919	230 V	180 s	NC		1	100
1929	24 V	180 s	NA		1	100
1939	230 V	180 s	NA		1	100

Adattatore in ottone cromato per aggancio comando elettrico su valvole termostattizzabili.

- Filetto M30x1,5

ART. 1941

Codice	€	conf
1941		1

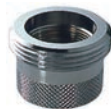

Protezione antimanomissione per Art. 1810.

ART. 1830

Codice	€	conf
1830		1



Comando termostatico con sensore a liquido.

- Selettore a distanza
- Capillare 2 m.
- Campo di regolazione della temperatura: da 7°C a 28°C

Provvisto di un selettore numerato da 1 a 5, ruotando il quale è possibile impostare il livello di temperatura desiderato.



ART. 1800

Codice	€	conf	pacco
1800		1	-

Comando termostatico con sensore a liquido incorporato.

- Campo di regolazione della temperatura: da 7°C a 28°C

Provvisto di un selettore numerato da 1 a 5, ruotando il quale è possibile impostare il livello di temperatura desiderato.

Disponibile in diverse finiture a Pag. 239



ART. 1824

Codice	€	conf	pacco
1824		1	100

Comando elettrotermico a 4 fili con microinterruttore ausiliario e indicatore di posizione. Installabile su valvole termostattizzabili e collettori.

- Ghiera in ottone cromato con filetto M30x1,5
- Cavo di connessione lunghezza 75 cm
- Grado di protezione IP54



- NC = NORMALMENTE CHIUSO

N.B. Per l'installazione su valvole termostattizzabili utilizzare l'adattatore in ottone cromato Art. 1941.

ART. 1914-1924-1913-1923

Codice	tensione	tempo apertura	tipo	€	conf	pacco
1914	24 V	180 s	NC		1	100
1924	230 V	180 s	NC		1	100
1913	24 V	90 s	NC		1	100
1923	230 V	90 s	NC		1	100

Comando termostatico con sensore a liquido.

- Sensore a distanza
- Capillare 2 m.
- Campo di regolazione della temperatura: da 7°C a 28°C

Provvisto di un selettore numerato da 1 a 5, ruotando il quale è possibile impostare il livello di temperatura desiderato.



ART. 1810

Codice	€	conf
1810		1

Comando cronotermostatico per valvole termostattizzabili FAR.

- Campo di temperatura: 6 - 28°C
- Alimentazione a batteria (2x1,5V AA)
- Display retroilluminato
- Programmazione settimanale
- Funzione finestra aperta
- Funzione vacanza/assenza
- Funzione antigelo



ART. 1820

Codice	€	conf	pacco
1820		1	25

Comando termostatico con sensore a liquido e adattatore orientabile.

- Campo di regolazione della temperatura: da 7°C a 28°C



ART. 1834

Codice	€	conf	pacco
1834		1	100

Protezione antimanomissione per Art. 1824 completo di:

- vite a brugola e dado
- chiave a brugola

ART. 1832

Codice	€	conf
1832		1



COMANDI ELETTROTERMICI

I comandi elettrotermici FAR sono disponibili in due versioni: senza microinterruttore ausiliario (fig. A) o con microinterruttore (fig. B).

Queste testine vengono attivate o disattivate da un termostato o da una centralina elettronica.

Sono disponibili normalmente aperte o normalmente chiuse con due diverse tensioni di alimentazione 24V e 230V.

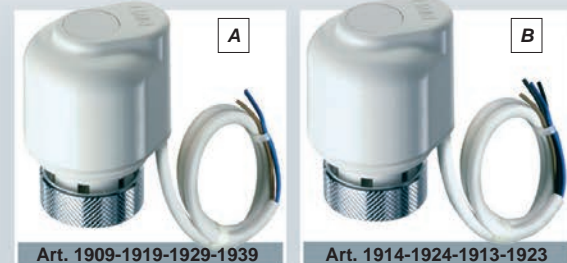

Art. 1909-1919-1929-1939

Art. 1914-1924-1913-1923



Dopo aver asportato il volantino e l'inserto in plastica come descritto, si può procedere al montaggio della testina elettrotermica avvitando l'adattatore Art. 1941 sul vitone e il comando sull'adattatore collegando successivamente i cavi.

COMANDO TERMOSTATICO

Il comando termostatico FAR è dotato di un sensore a liquido che percepisce la variazione di temperatura dell'ambiente e apre o chiude la valvola. È provvista di un selettore da 1 a 5, ruotando il quale si può impostare la temperatura desiderata. Dopo aver asportato il volantino e l'inserto in plastica dalla valvola come descritto precedentemente, si

può procedere al montaggio del comando termostatico nel seguente modo:

1. Portare il selettore di temperatura sul 5
2. Incastrare il comando sul corpo valvola nelle apposite scanalature
3. Spingere la ghiera di bloccaggio verso la valvola per completare l'installazione

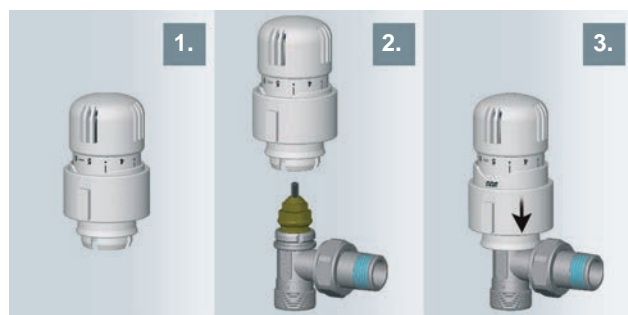

POSIZIONE DEL SELETTORE	TEMPERATURA CORRISPONDENTE
0	RADIATORE ESCLUSO
*	7
1	12
2	16
3	20
4	24
5	28

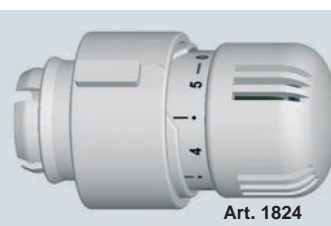

Se si desidera bloccare il selettore di temperatura su un determinato numero è possibile farlo agendo sul tasto di bloccaggio.

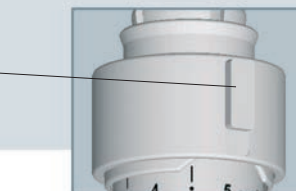

Per l'installazione del comando termostatico su impianti pubblici, è disponibile un prodotto di protezione antimanomissione Art. 1832.

Pressione differenziale massima:	1 bar
Punto di riferimento:	3 = 20° C
Massima temperatura dell'ambiente:	50° C
Campo di regolazione della temperatura:	7-28° C
Intervento antigelo:	7° C
Isteresi:	0,35 k
Tempo di risposta - punto 6.4.1.13 EN215:	23 min

Per garantire sempre una corretta regolazione e rilevazione della temperatura, anche nelle situazioni in cui i corpi scaldanti sono condizionati da vincoli ambientali, FAR ha previsto altri due possibili sistemi di rilevazione della temperatura ambiente:



Art. 1800

Caratteristiche principali:

- Comando termostatico con sensore a liquido
- Selettore a distanza numerato da 1 a 5
- Capillare 2 m
- Campo di regolazione della temperatura: da 7° C a 28° C

(I valori per l'impostazione della temperatura sono standard su tutti i modelli termostatici, pertanto si possono osservare nella tabella dell'Art. 1824)



Art. 1810

Elemento termostatico con sensore e scala graduata per la scelta del valore della temperatura a distanza.

Il sensore con la graduazione di taratura della temperatura è posizionato a distanza (sino a 2 m), su parete nelle vicinanze del corpo scaldante asservito, in zona libera da coperture ed ostacoli alla circolazione dell'aria ambiente. Questo articolo è adatto per corpi scaldanti posizionati in nicchia oppure ricoperti da mobiletti estetici o situati dietro tende in tessuti pesanti che non permettono o comunque ostacolano la libera circolazione dell'aria ambiente.

Comando termostatico e sensore a distanza.

Il sensore è posizionato ad una distanza massima di 2 m, normalmente sul battiscopa sotto il corpo scaldante, in modo tale da essere immerso nel flusso d'aria aspirato dal corpo scaldante stesso e che media la temperatura dell'aria ambiente. E' possibile inoltre installarlo su parete, nelle vicinanze del corpo scaldante asservito.

Start Kit wireless per radiatori controllabile tramite app Alpha IP da scaricare su smartphone.

- Applicazione disponibile per sistemi Android e IOS.
- Lo Start kit prevede il controllo di una zona con 3 radiatori e deve essere completato a seconda delle reali esigenze dell'impianto

Il kit è composto da:

- nr. 3 comando elettronico wireless ETRV per valvole termostattizzabili Art. 1851
- nr. 1 unità di controllo ambiente digitale wireless RTD per installazione a parete art 1852
- nr. 1 Access Point HAP per la connessione via cavo al router di casa

N.B. Per la programmazione e il corretto funzionamento del sistema, nell'appartamento deve essere presente un router collegato a internet con una porta LAN libera.



ART. 1859

Codice	€	conf
1859 03		1

Comando elettronico wireless ETRV per valvole termostattizzabili.

- Comando con sensore di temperatura incorporato
- Display digitale
- Selettore incrementale e tasto funzione
- Ghiera metallica con adattatori per l'aggancio al corpo valvola
- Frequenza radio: 868,3 MHz/869,525 MHz
- Alimentazione a batterie: 2x 1,5 V tipo AA (fornite nella confezione)

N.B. Da acquistare solo in abbinamento al kit Art. 1859



ART. 1851

Codice	€	conf
1851		1

Sensore remoto wireless di temperatura ed umidità STH.

- Kit per il fissaggio a parete
- Frequenza radio: 868,3 MHz/869,525 MHz
- Alimentazione a batterie: 2x 1,5 V tipo AA (fornite nella confezione)

N.B. Da acquistare solo in abbinamento ai kit Art. 1851



ART. 1858

Codice	€	conf
1858		1

Unità di controllo ambiente digitale wireless RTD per installazione a parete.

- Display digitale
- Selettore incrementale e tasto funzione
- Kit per il fissaggio a parete
- Frequenza radio: 868,3 MHz/869,525 MHz
- Alimentazione a batterie: 2x 1,5 V tipo AA (fornite nella confezione)
- Numero massimo componenti wireless abbinabili: 8

N.B. Da acquistare solo in abbinamento ai kit Art. 1859



ART. 1852

Codice	€	conf
1852		1

Ripetitore di segnale wireless PS con presa di corrente comandata.

- Frequenza radio: 868,3 MHz/869,525 MHz
- Attacco: presa tipo schuko 230V / 16A

N.B. Da acquistare solo in abbinamento al kit Art. 1859



ART. 1854

Codice	€	conf
1854		1

Attuatore wireless FSM con contatto on/off adatto per il comando pompa/caldaia.

Da utilizzare in abbinamento all'unità di controllo ambiente Art. 1852.

- Frequenza radio: 868,3 MHz/869,525 MHz
- Alimentazione: 230V
- **N.B. Da acquistare solo in abbinamento al kit Art. 1859**



ART. 1861

Codice	€	conf
1861		1

Sensore ottico wireless SWDO per porte o finestre.

- Cover di copertura Bianca o Marrone
- Kit di fissaggio
- Frequenza radio: 868,3 MHz/869,525 MHz
- Alimentazione a batterie: 1x 1,5 V tipo AAA (fornita nella confezione)

N.B. Da acquistare solo in abbinamento al kit Art. 1859



ART. 1855

Codice	€	conf
1855		1

ART. 1859 - SISTEMA WIRELESS COMPLETO PER 3 RADIATORI



ATTENZIONE! Per la programmazione e il corretto funzionamento del sistema, deve essere presente un router collegato a internet con una porta LAN libera.



Comando elettronico per valvole termostattizzabili

Regola il passaggio dell'acqua al radiatore per ottenere la temperatura impostata sull'unità di controllo alla quale è abbinato.



Unità di controllo ambiente digitale per installazione a parete

Utilizzabile come termostato per la rilevazione della temperatura ambiente di una zona. Regola l'apertura dei comandi di ogni radiatore collegato. Possibilità di collegare fino ad 8 elementi.



Access point per la connessione via cavo al router di casa

Unità centrale per il collegamento del sistema e la gestione in remoto tramite smartphone. Permette la configurazione del sistema FAR Alpha IP utilizzando la rete internet domestica.

ACCESSORI DI COMPLETAMENTO

ART. 1851

Installare un comando Art. 1851 per ogni radiatore in più considerando i tre presenti nel kit di partenza Art. 1859.



ART. 1852

Se si desidera dividere l'impianto in zone è possibile installare una o più unità a seconda del numero di zone da realizzare. (Zona giorno, zona notte, bagno ecc.)



ART. 1861

Negli impianti dove è richiesto il comando pompa/caldaia è possibile aggiungere l'attuatore wireless Art. 1861 in abbinamento all'unità di controllo Art. 1852.

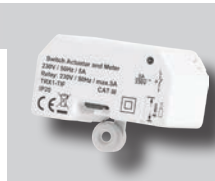

ART. 1855



Il sensore ottico riconosce la presenza di porte e finestre aperte per mezzo di un sensore a infrarossi.

Una volta rilevata l'apertura il sistema wireless ottimizzerà il consumo di calore nella zona dove è stata aperta la finestra.

ART. 1854



Il ripetitore di segnale con presa elettrica permette di amplificare il segnale wireless nelle zone di casa particolarmente sfavorite.

Inoltre se si dispone di termoarredi elettrici, collegandoli alla presa di corrente si potranno gestire con il sistema wireless.



Scaricando l'applicazione **Homematic IP***, si potrà regolare e gestire il proprio impianto di riscaldamento direttamente dal proprio smartphone.

*Scaricabile gratuitamente per sistemi operativi ANDROID e IOS

Valvola manuale a squadra cromata.

- Attacco intercambiabile per tubo rame, plastica e multistrato
- Asta con tenuta O-ring e premistoppa
- Otturatore a battuta metallica e tenuta con O-ring
- Codolo preguarnito con guarnizione in EPDM

ART. 1055 S₂₀₁₂

Codice	mis	€	conf	pacco
1055 38	3/8"		10	50
1055 12	1/2"		10	50



Detentore a squadra cromato.

- Attacco intercambiabile per tubo rame, plastica e multistrato
- Cappuccio in plastica
- O-ring di tenuta sull'asta
- Otturatore a battuta metallica e tenuta con O-ring
- Codolo preguarnito con guarnizione in EPDM

ART. 1105 S₂₀₁₂

Codice	mis	€	conf	pacco
1105 38	3/8"		10	50
1105 12	1/2"		10	50



Valvola manuale diritta cromata.

- Attacco intercambiabile per tubo rame, plastica e multistrato
- Asta con tenuta O-ring e premistoppa
- Otturatore a battuta metallica e tenuta con O-ring
- Codolo preguarnito con guarnizione in EPDM

ART. 1255 S₂₀₁₂

Codice	mis	€	conf	pacco
1255 38	3/8"		10	50
1255 12	1/2"		10	50



Detentore diritto cromato.

- Attacco intercambiabile per tubo rame, plastica e multistrato
- Cappuccio in plastica
- O-ring di tenuta sull'asta
- Otturatore a battuta metallica e tenuta con O-ring
- Codolo preguarnito con guarnizione in EPDM

ART. 1305 S₂₀₁₂

Codice	mis	€	conf	pacco
1305 38	3/8"		10	50
1305 12	1/2"		10	50



Valvola manuale a squadra cromata.

- Attacco per tubo ferro
- Asta con tenuta O-ring e premistoppa
- Otturatore a battuta metallica e tenuta con O-ring
- Codolo preguarnito con guarnizione in EPDM

ART. 1155 S₂₀₁₂

Codice	mis	€	conf	pacco
1155 38	3/8"		10	50
1155 12	1/2"		10	50



Detentore a squadra cromato.

- Attacco per tubo ferro
- Cappuccio in plastica
- O-ring di tenuta sull'asta
- Otturatore a battuta metallica e tenuta con O-ring
- Codolo preguarnito con guarnizione in EPDM

ART. 1215 S₂₀₁₂

Codice	mis	€	conf	pacco
1215 38	3/8"		10	50
1215 12	1/2"		10	50
1215 34	3/4"		5	50



Valvola manuale diritta cromata.

- Attacco per tubo ferro
- Asta con tenuta O-ring e premistoppa
- Otturatore a battuta metallica e tenuta con O-ring
- Codolo preguarnito con guarnizione in EPDM

ART. 1355 S₂₀₁₂

Codice	mis	€	conf	pacco
1355 38	3/8"		10	50
1355 12	1/2"		10	50



Detentore diritto cromato.

- Attacco per tubo ferro
- Cappuccio in plastica
- O-ring di tenuta sull'asta
- Otturatore a battuta metallica e tenuta con O-ring
- Codolo preguarnito con guarnizione in EPDM

ART. 1415 S₂₀₁₂

Codice	mis	€	conf	pacco
1415 38	3/8"		10	50
1415 12	1/2"		10	50
1415 34	3/4"		5	50



Valvola manuale a squadra cromata.

- Attacco intercambiabile per tubo rame, plastica e multistrato
- Volantino rinforzato in metallo
- Asta con doppia tenuta, O-ring e premistoppa
- Otturatore a battuta metallica e tenuta con O-ring
- Codolo preguarnito con Loctite® Dri-Seal® 5061

ART. 1050



Codice	mis	€	conf pacco	
1050 38	3/8"		10	50
1050 12	1/2"		10	50

Detentore a squadra cromato.

- Attacco intercambiabile per tubo rame, plastica e multistrato
- Cappuccio in ottone
- Doppio O-ring di tenuta sull'asta
- Otturatore a battuta metallica e tenuta con O-ring
- Codolo preguarnito con Loctite® Dri-Seal® 5061

ART. 1100



Codice	mis	€	conf pacco	
1100 38	3/8"		10	50
1100 12	1/2"		10	50

Valvola manuale diritta cromata.

- Attacco intercambiabile per tubo rame, plastica e multistrato
- Volantino rinforzato in metallo
- Asta con doppia tenuta, O-ring e premistoppa
- Otturatore a battuta metallica e tenuta con O-ring
- Codolo preguarnito con Loctite® Dri-Seal® 5061

ART. 1250



Codice	mis	€	conf pacco	
1250 38	3/8"		10	50
1250 12	1/2"		10	50

Detentore diritto cromato.

- Attacco intercambiabile per tubo rame, plastica e multistrato
- Cappuccio in ottone
- Doppio O-ring di tenuta sull'asta
- Otturatore a battuta metallica e tenuta con O-ring
- Codolo preguarnito con Loctite® Dri-Seal® 5061

ART. 1300



Codice	mis	€	conf pacco	
1300 38	3/8"		10	50
1300 12	1/2"		10	50

Valvola manuale a squadra cromata.

- Attacco per tubo ferro
- Volantino rinforzato in metallo
- Asta con doppia tenuta, O-ring e premistoppa
- Otturatore a battuta metallica e tenuta con O-ring
- Codolo preguarnito con Loctite® Dri-Seal® 5061

ART. 1150



Codice	mis	€	conf pacco	
1150 38	3/8"		10	50
1150 12	1/2"		10	50
1150 34	3/4"		5	50
1150 1	1"		5	40

Detentore a squadra cromato.

- Attacco per tubo ferro
- Cappuccio in ottone
- Doppio O-ring di tenuta sull'asta
- Otturatore a battuta metallica e tenuta con O-ring
- Codolo preguarnito con Loctite® Dri-Seal® 5061

ART. 1200



Codice	mis	€	conf pacco	
1200 38	3/8"		10	50
1200 12	1/2"		10	50
1200 34	3/4"		5	50
1200 1	1"		5	40

Valvola manuale diritta cromata.

- Attacco per tubo ferro
- Volantino rinforzato in metallo
- Asta con doppia tenuta, O-ring e premistoppa
- Otturatore a battuta metallica e tenuta con O-ring
- Codolo preguarnito con Loctite® Dri-Seal® 5061

ART. 1350



Codice	mis	€	conf pacco	
1350 38	3/8"		10	50
1350 12	1/2"		10	50
1350 34	3/4"		5	50
1350 1	1"		5	40

Detentore diritto cromato.

- Attacco per tubo ferro
- Cappuccio in ottone
- Doppio O-ring di tenuta sull'asta
- Otturatore a battuta metallica e tenuta con O-ring
- Codolo preguarnito con Loctite® Dri-Seal® 5061

ART. 1400



Codice	mis	€	conf pacco	
1400 38	3/8"		10	50
1400 12	1/2"		10	50
1400 34	3/4"		5	50
1400 1	1"		5	40

Valvola manuale a squadra cromata.

- Attacco intercambiabile per tubo rame, plastica e multistrato
- Volantino rinforzato in metallo
- Asta con doppia tenuta, O-ring e premistoppa
- Otturatore a battuta metallica e tenuta con O-ring
- Codolo preguarnito con guarnizione in EPDM

ART. 1051



Codice	mis	€	conf pacco	
1051 38	3/8"		10	50
1051 12	1/2"		10	50



Detentore a squadra cromato.

- Attacco intercambiabile per tubo rame, plastica e multistrato
- Cappuccio in ottone
- Doppio O-ring di tenuta sull'asta
- Otturatore a battuta metallica e tenuta con O-ring
- Codolo preguarnito con guarnizione in EPDM

ART. 1111



Codice	mis	€	conf pacco	
1111 38	3/8"		10	50
1111 12	1/2"		10	50



Valvola manuale diritta cromata.

- Attacco intercambiabile per tubo rame, plastica e multistrato
- Volantino rinforzato in metallo
- Asta con doppia tenuta, O-ring e premistoppa
- Otturatore a battuta metallica e tenuta con O-ring
- Codolo preguarnito con guarnizione in EPDM

ART. 1251



Codice	mis	€	conf pacco	
1251 38	3/8"		10	50
1251 12	1/2"		10	50



Detentore diritto cromato.

- Attacco intercambiabile per tubo rame, plastica e multistrato
- Cappuccio in ottone
- Doppio O-ring di tenuta sull'asta
- Otturatore a battuta metallica e tenuta con O-ring
- Codolo preguarnito con guarnizione in EPDM

ART. 1311



Codice	mis	€	conf pacco	
1311 38	3/8"		10	50
1311 12	1/2"		10	50



Valvola manuale a squadra cromata.

- Attacco per tubo ferro
- Volantino rinforzato in metallo
- Asta con doppia tenuta, O-ring e premistoppa
- Otturatore a battuta metallica e tenuta con O-ring
- Codolo preguarnito con guarnizione in EPDM

ART. 1151



Codice	mis	€	conf pacco	
1151 38	3/8"		10	50
1151 12	1/2"		10	50



Detentore a squadra cromato.

- Attacco per tubo ferro
- Cappuccio in ottone
- Doppio O-ring di tenuta sull'asta
- Otturatore a battuta metallica e tenuta con O-ring
- Codolo preguarnito con guarnizione in EPDM

ART. 1211



Codice	mis	€	conf pacco	
1211 38	3/8"		10	50
1211 12	1/2"		10	50



Valvola manuale diritta cromata.

- Attacco per tubo ferro
- Volantino rinforzato in metallo
- Asta con doppia tenuta, O-ring e premistoppa
- Otturatore a battuta metallica e tenuta con O-ring
- Codolo preguarnito con guarnizione in EPDM

ART. 1351



Codice	mis	€	conf pacco	
1351 38	3/8"		10	50
1351 12	1/2"		10	50



Detentore diritto cromato.

- Attacco per tubo ferro
- Cappuccio in ottone
- Doppio O-ring di tenuta sull'asta
- Otturatore a battuta metallica e tenuta con O-ring
- Codolo preguarnito con guarnizione in EPDM

ART. 1411



Codice	mis	€	conf pacco	
1411 38	3/8"		10	50
1411 12	1/2"		10	50



Valvola MONO-BITUBO termostattizzabile a squadra cromata.

- Attacchi: 3/4" EUROKONUS
- Per radiatori con attacco 3/4" maschio
- Interasse derivazioni: 50mm
- Guarnizioni piane in EPDM



ART. 1485



Codice	derivazioni	€	conf pacco	
1485	3/4" EUROKONUS		5	50

Valvola MONO-BITUBO termostattizzabile diritta cromata.

- Attacchi: 3/4" EUROKONUS
- Per radiatori con attacco 3/4" maschio
- Interasse derivazioni: 50mm
- Guarnizioni piane in EPDM



ART. 1489



Codice	derivazioni	€	conf pacco	
1489	3/4" EUROKONUS		5	50

Valvola MONO-BITUBO termostattizzabile a squadra cromata.

- Attacchi: FAR 24 x 19
- Per radiatori con attacco 3/4" maschio
- Interasse derivazioni: 50mm
- Guarnizioni piane in EPDM



ART. 1486



Codice	derivazioni	€	conf pacco	
1486	24 x 19		5	50

Valvola MONO-BITUBO termostattizzabile diritta cromata.

- Attacchi: FAR 24 x 19
- Per radiatori con attacco 3/4" maschio
- Interasse derivazioni: 50mm
- Guarnizioni piane in EPDM



ART. 1490



Codice	derivazioni	€	conf pacco	
1490	24 x 19		5	50

Valvola MONO-BITUBO termostattizzabile a squadra cromata.

- Attacchi: 3/4" EUROKONUS
- Per radiatori con attacco 1/2" femmina
- Interasse derivazioni: 50mm
- Codolo preguarnito con guarnizione in EPDM



ART. 1487



Codice	derivazioni	€	conf pacco	
1487	3/4" EUROKONUS		5	50

Valvola MONO-BITUBO termostattizzabile diritta cromata.

- Attacchi: 3/4" EUROKONUS
- Per radiatori con attacco 1/2" femmina
- Interasse derivazioni: 50mm
- Codolo preguarnito con guarnizione in EPDM



ART. 1491



Codice	derivazioni	€	conf pacco	
1491	3/4" EUROKONUS		5	50

Valvola MONO-BITUBO termostattizzabile a squadra cromata.

- Attacchi: FAR 24 x 19
- Per radiatori con attacco 1/2" femmina
- Interasse derivazioni: 50mm
- Codolo preguarnito con guarnizione in EPDM



ART. 1488



Codice	derivazioni	€	conf pacco	
1488	24 x 19		5	50

Valvola MONO-BITUBO termostattizzabile diritta cromata.

- Attacchi: FAR 24 x 19
- Per radiatori con attacco 1/2" femmina
- Interasse derivazioni: 50mm
- Codolo preguarnito con guarnizione in EPDM



ART. 1492



Codice	derivazioni	€	conf pacco	
1492	24 x 19		5	50

Valvola MONO-BITUBO termostattizzabile a squadra cromata per radiatori a piastre convettrici.

- By-pass regolabile
- Attacchi: 3/4" EUROKONUS
- Interasse derivazioni: 50mm
- Guarnizioni piane in EPDM



ART. 1481



Codice	derivazioni	€	conf pacco	
1481	3/4" EUROKONUS		5	50

Valvola MONO-BITUBO termostattizzabile a squadra cromata per radiatori a piastre convettrici.

- By-pass regolabile
- Attacchi: FAR 24 x 19
- Interasse derivazioni: 50mm
- Guarnizioni piane in EPDM

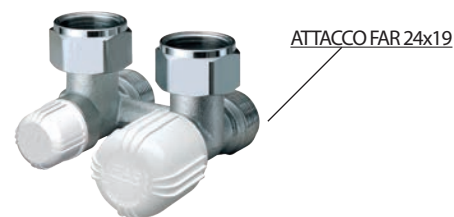

ART. 1482



Codice	derivazioni	€	conf pacco	
1482	24 x 19		5	50

Valvola MONO-BITUBO termostattizzabile diritta cromata per radiatori a piastre convettrici.

- By-pass regolabile
- Attacchi: 3/4" EUROKONUS
- Interasse derivazioni: 50mm
- Guarnizioni piane in EPDM



ART. 1483



Codice	derivazioni	€	conf pacco	
1483	3/4" EUROKONUS		5	50

Valvola MONO-BITUBO termostattizzabile diritta cromata per radiatori a piastre convettrici.

- By-pass regolabile
- Attacchi: FAR 24 x 19
- Interasse derivazioni: 50mm
- Guarnizioni piane in EPDM



ART. 1484



Codice	derivazioni	€	conf pacco	
1484	24 x 19		5	50

KIT composto da nr. 2 Adattatori per Art. 1421-1422-1423-1424-1481-1482-1483-1484 per radiatori a piastra con attacco 3/4" maschio.

ART. 6080



Codice	€	conf
6080		25

KIT composto da nr. 2 Adattatori per Art. 1421-1422-1423-1424-1481-1482-1483-1484 per radiatori a piastra con attacco 1/2" femmina.

ART. 6081



Codice	€	conf
6081		25

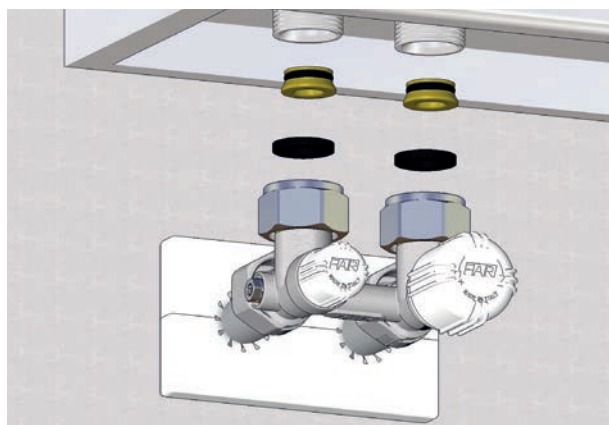

Connessione a radiatore a piastra con attacco 3/4" maschio EUROKONUS tramite adattatori Art. 6080.

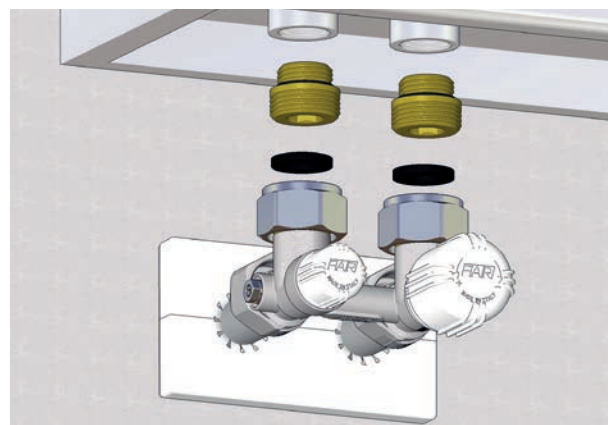

Connessione a radiatore a piastra con attacco 1/2" femmina tramite adattatori Art. 6081.

Valvola MONO-BITUBO termostattizzabile diritta cromata senza codolo e calotta.

- Attacchi intercambiabili per tubo rame, plastica e multistrato
- Attacco centrale al corpo scaldante
- Interasse derivazioni 35mm



ART. 1431

Codice € conf pacco

1431		10	40
------	--	----	----

Valvola MONO-BITUBO termostattizzabile destra a squadra cromata senza codolo e calotta.

- Attacchi intercambiabili per tubo rame, plastica e multistrato
- Attacco centrale al corpo scaldante
- Interasse derivazioni 35mm



ART. 1432

Codice € conf pacco

1432		10	40
------	--	----	----

Valvola MONO-BITUBO termostattizzabile sinistra a squadra cromata senza codolo e calotta.

- Attacchi intercambiabili per tubo rame, plastica e multistrato
- Attacco centrale al corpo scaldante
- Interasse derivazioni 35mm



ART. 1433

Codice € conf pacco

1433		10	40
------	--	----	----

Valvola MONO-BITUBO termostattizzabile cromata.

- Attacchi intercambiabili per tubo rame, plastica e multistrato
- Sonda metallica 450mm Ø 12mm
- Interasse derivazioni 35mm

D = filetto DESTRO
S = filetto SINISTRO



ART. 1438

Codice mis € conf pacco

1438 12	1/2"		5	40
1438 34	3/4"		5	40
1438 1D	1"		5	40
1438 1S	1"		5	40

Valvola MONO-BITUBO termostattizzabile diritta cromata completa di codolo e calotta.

- Sonda metallica 450mm Ø 10mm
- Attacchi intercambiabili per tubo rame, plastica e multistrato
- Attacco centrale al corpo scaldante
- Interasse derivazioni 35mm



ART. 1435

Codice sonda mis € conf pacco

1435	Ø 10	1/2"		10	40
------	------	------	--	----	----

Valvola MONO-BITUBO termostattizzabile destra a squadra cromata completa di codolo e calotta.

- Sonda metallica 450mm Ø 10mm
- Attacchi intercambiabili per tubo rame, plastica e multistrato
- Attacco centrale al corpo scaldante
- Interasse derivazioni 35mm



ART. 1436

Codice sonda mis € conf pacco

1436	Ø 10	1/2"		10	40
------	------	------	--	----	----

Valvola MONO-BITUBO termostattizzabile sinistra a squadra cromata completa di codolo e calotta.

- Sonda metallica 450mm Ø 10mm
- Attacchi intercambiabili per tubo rame, plastica e multistrato
- Attacco centrale al corpo scaldante
- Interasse derivazioni 35mm



ART. 1437

Codice sonda mis € conf pacco

1437	Ø 10	1/2"		10	40
------	------	------	--	----	----

Valvola MONO-BITUBO termostattizzabile **diritta** cromata con **interasse variabile**.

- Attacchi intercambiabili per tubo rame, plastica e multistrato
- Sonda metallica 450mm Ø 12mm
- Interasse derivazioni 40-50mm e 48-65mm
- **Patent pending**

D = filetto DESTRO
S = filetto SINISTRO



ART. 1425

Codice	sonda	mis	interasse	€	conf	pacco
1425 1250	Ø 12	1/2"	40-50 mm		1	40
1425 1265	Ø 12	1/2"	48-65 mm		1	40
1425 3450	Ø 12	3/4"	40-50 mm		1	40
1425 3465	Ø 12	3/4"	48-65 mm		1	40
1425 150D	Ø 12	1"	40-50 mm		1	40
1425 150S	Ø 12	1"	40-50 mm		1	40
1425 165D	Ø 12	1"	48-65 mm		1	40
1425 165S	Ø 12	1"	48-65 mm		1	40

Valvola MONO-BITUBO termostattizzabile a **squadra** cromata con **interasse variabile**.

- Attacchi intercambiabili per tubo rame, plastica e multistrato
- Sonda metallica 450mm Ø 12mm
- Interasse derivazioni 40-50mm e 48-65mm
- **Patent pending**

D = filetto DESTRO
S = filetto SINISTRO



ART. 1428

Codice	sonda	mis	interasse	€	conf	pacco
1428 1250	Ø 12	1/2"	40-50 mm		1	-
1428 1265	Ø 12	1/2"	48-65 mm		1	-
1428 3450	Ø 12	3/4"	40-50 mm		1	-
1428 3465	Ø 12	3/4"	48-65 mm		1	-
1428 150D	Ø 12	1"	40-50 mm		1	-
1428 150S	Ø 12	1"	40-50 mm		1	-
1428 165D	Ø 12	1"	48-65 mm		1	-
1428 165S	Ø 12	1"	48-65 mm		1	-

Le valvole mono-bitubo termostattizzabili Art. 1425-1428 permettono di poter modificare la distanza tra l'attacco della mandata e quello di ritorno a seconda delle proprie esigenze impiantistiche.

Questo tipo di valvole offre una regolazione di tipo manuale o termostatica.

Per modificare l'interasse tra la mandata e il ritorno è sufficiente allungare la curva di regolazione fino al raggiungimento della posizione desiderata. Sono disponibili due intervalli di regolazione: 40mm - 50mm oppure 48mm - 65mm.

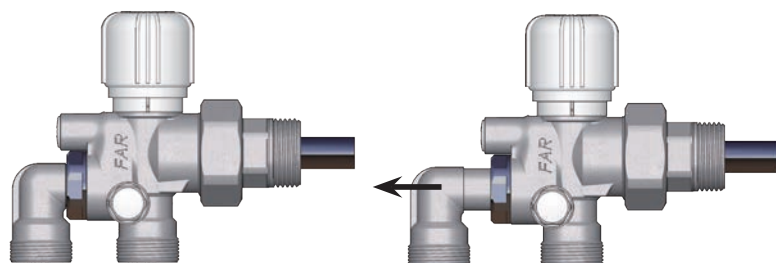

ART.	MISURA	INTERASSE	
		MIN	MAX
1425 1250 - 1428 1250	1/2"	40mm	50mm
1425 1265 - 1428 1265	1/2"	48mm	65mm
1425 3450 - 1428 3450	3/4"	40mm	50mm
1425 3465 - 1428 3465	3/4"	48mm	65mm
1425 150D* - 1428 150D*	1"	40mm	50mm
1425 150S* - 1428 150S*	1"	40mm	50mm
1425 165D* - 1428 165D*	1"	48mm	65mm
1425 165S* - 1428 165S*	1"	48mm	65mm

* D: filetto destro S: filetto sinistro

Per cambiare la configurazione da monotubo a bitubo e viceversa, rimuovere il tappino bianco come in figura ed agire sulla vite di by-pass con l'ausilio di un cacciavite o di una chiave a brugola.

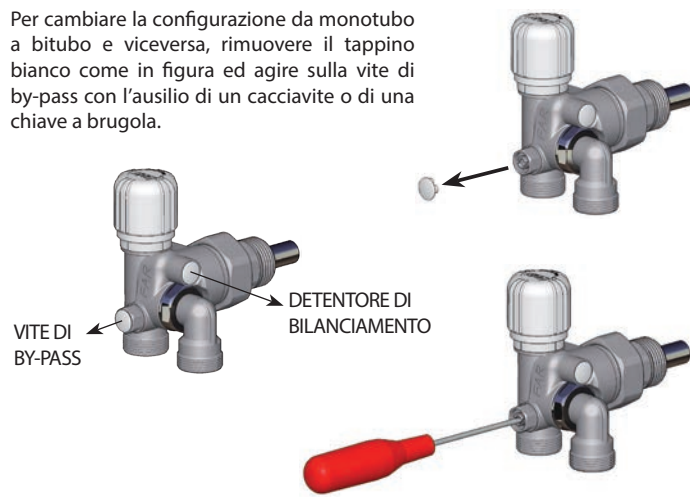

Esempio d'installazione delle valvole mono-bitubo termostattizzabili con interasse variabile

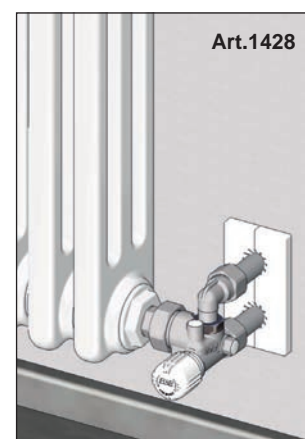
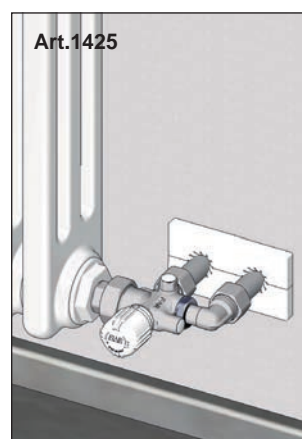

Valvola MONOTUBO termostattizzabile cromata.

- Attacchi intercambiabili per tubo rame, plastica e multistrato
- Sonda metallica 450mm Ø 12mm
- Interasse derivazioni 35mm

D = filetto DESTRO
S = filetto SINISTRO



ART. 1420

Codice	sonda	mis	€	conf pacco	
1420 12	Ø 12	1/2"		5	20
1420 34	Ø 12	3/4"		5	20
1420 1D	Ø 12	1"		5	20
1420 1S	Ø 12	1"		5	20

Valvola MONOTUBO "GRT" termostattizzabile cromata.

- Attacchi intercambiabili per tubo rame, plastica e multistrato
- Collegamento per sonda esterna
- Ingresso del fluido termovettore in alto
- Interasse derivazioni 35mm

NB il tubo di collegamento non viene fornito.



ART. 1440

Codice	mis	€	conf pacco	
1440 12	1/2"		5	40

Valvola MONOTUBO termostattizzabile cromata.

- Attacchi intercambiabili per tubo rame, plastica e multistrato
- Bocchettone reversibile per sonda esterna
- Ingresso del fluido termovettore in alto
- Interasse derivazioni 35mm

NB il tubo di collegamento non viene fornito.



ART. 1442

Codice	mis	€	conf pacco	
1442 12	1/2"		5	-

Valvola BITUBO termostattizzabile cromata.

- Attacchi intercambiabili per tubo rame, plastica e multistrato
- Sonda metallica 450mm Ø 12mm
- Interasse derivazioni 35mm

D = filetto DESTRO
S = filetto SINISTRO



ART. 1430

Codice	sonda	mis	€	conf	pacco
1430 12	Ø 12	1/2"		5	20
1430 34	Ø 12	3/4"		5	20
1430 1D	Ø 12	1"		5	20
1430 1S	Ø 12	1"		5	20

Valvola BITUBO termostattizzabile cromata per sonda esterna.

- Attacchi intercambiabili per tubo rame, plastica e multistrato
- Collegamento per sonda esterna
- Ingresso del fluido termovettore in alto
- Interasse derivazioni 35mm
- Attacchi al radiatore: 1/2"

NB il tubo di collegamento non viene fornito.



ART. 1457

Codice	mis	€	conf	pacco
1457 12	1/2"		5	40

INSTALLAZIONE

Il circuito bitubo è caratterizzato dall'aver una tubazione di mandata ed una di ritorno per ogni radiatore.

Nell'esempio è rappresentato un circuito a tre radiatori con valvole Art. 1457 e collettori di distribuzione in cassetta per mandata e ritorno.

Esempio d'installazione

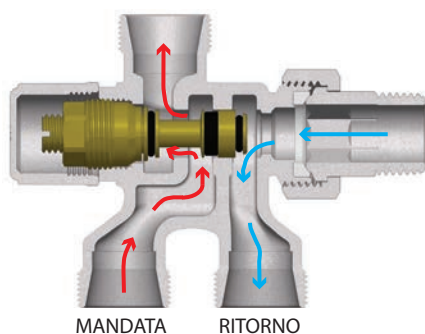
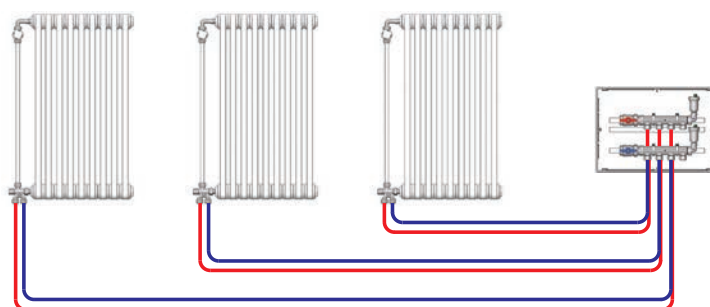
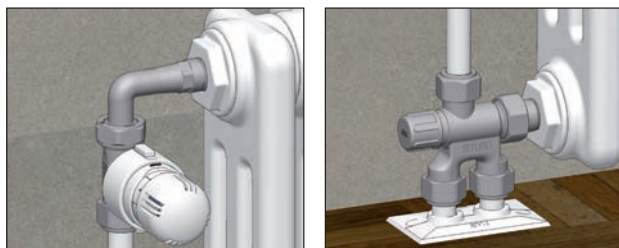

La taratura del detentore, tramite una chiave a brugola del 5 o un cacciavite piatto, permette di regolare il flusso d'acqua al radiatore. In figura è illustrato l'andamento dei flussi in condizioni di valvola aperta. Chiudendo il detentore non vi è il passaggio di acqua all'interno del radiatore.

Manopola per l'apertura e la chiusura del flusso d'acqua al radiatore
(Possibilità d'installare il comando termostatico Art. 1824)

Detentore per il bilanciamento del circuito



Valvola MONOSTILE manuale cromata per impianti monotubo.

- Attacchi intercambiabili per tubo rame, plastica e multistrato
- Sonda metallica 450mm Ø 12mm
- Interasse derivazioni 35mm

D = filetto DESTRO
S = filetto SINISTRO



ART. 1450

Codice	sonda	mis	€	conf	pacco
1450 1212	Ø 12	1/2"		5	20
1450 3412	Ø 12	3/4"		5	20
1450 3414	Ø 14	3/4"		5	20
1450 114D	Ø 14	1"		5	20
1450 114S	Ø 14	1"		5	20

Valvola MONOFAR manuale cromata per impianti monotubo.

- Attacchi intercambiabili per tubo rame, plastica e multistrato
- Sonda metallica 450mm Ø 12mm
- Interasse derivazioni 35mm



ART. 1451

Codice	sonda	mis	€	conf	pacco
1451 1212	Ø 12	1/2"		5	50
1451 3412	Ø 12	3/4"		5	50

Valvola manuale cromata per impianti bitubo.

- Attacchi intercambiabili per tubo rame, plastica e multistrato
- Sonda metallica 450mm Ø 12mm
- Interasse derivazioni 35mm



ART. 1456

Codice	mis	€	conf	pacco
1456 1212	1/2"		5	50

Valvola manuale cromata per impianti monotubo.

- Attacchi intercambiabili per tubo rame, plastica e multistrato
- Sonda metallica 450mm Ø 12mm
- Interasse derivazioni 35mm



ART. 1455

Codice	sonda	mis	€	conf	pacco
1455 1212	Ø 12	1/2"		5	50
1455 3412	Ø 12	3/4"		5	50

Valvola MONOSTILE manuale cromata per impianti monotubo.

- Attacchi intercambiabili per tubo rame, plastica e multistrato
- Sonda curva per radiatori a piastra
- Interasse derivazioni 35mm



ART. 8050

- Sonda curva a un rango.



ART. 8051

- Sonda curva a due ranghi.



ART. 1500



Codice	sonda	mis	€	conf	pacco
1500 121R	1 rango	1/2"		5	20
1500 122R	2 ranghi	1/2"		5	20

Valvola MONOSTILE manuale cromata per impianti monotubo.

- Bocchettone reversibile per sonda esterna
- Attacchi intercambiabili per tubo rame, plastica e multistrato
- Interasse derivazioni 35mm



ART. 1462



Codice	mis	€	conf pacco	
1462 12	1/2"		5	40

Valvola MONOSTILE manuale cromata per impianti monotubo.

- Bocchettone reversibile per sonda esterna
- Gomito maschio cromato
- Attacchi intercambiabili per tubo rame, plastica e multistrato
- Interasse derivazioni 35mm



ART. 1472



Codice	mis	€	conf pacco	
1472 12	1/2"		5	40

Valvola MONOFAR manuale cromata per impianti monotubo.

- Bocchettone reversibile per sonda esterna
- Gomito maschio cromato
- Attacchi intercambiabili per tubo rame, plastica e multistrato
- Interasse derivazioni 35mm

NB il tubo di collegamento non viene fornito.



ART. 1452



Codice	mis	€	conf pacco	
1452 12	1/2"		5	40

Valvola manuale cromata per impianti monotubo.

- Bocchettone reversibile per sonda esterna
- Attacchi intercambiabili per tubo rame, plastica e multistrato
- Interasse derivazioni 35mm



ART. 1463



Codice	mis	€	conf pacco	
1463 12	1/2"		5	40

Valvola manuale cromata per impianti monotubo.

- Bocchettone reversibile per sonda esterna
- Gomito maschio cromato
- Attacchi intercambiabili per tubo rame, plastica e multistrato
- Interasse derivazioni 35mm

NB il tubo di collegamento non viene fornito.



ART. 1473



Codice	mis	€	conf pacco	
1473 12	1/2"		5	40

Bocchettone cromato reversibile per valvola monostile
Art. 1462-1472, attacco sonda esterna.



ART. 8335



Codice	mis	€	conf
8335 12	1/2"		10

Bocchettone cromato reversibile ridotto per valvola monotubo
Art. 1452-1463-1473, attacco sonda esterna.



ART. 8336



Codice	mis	€	conf
8336 12	1/2"		10

Valvola MONO-BITUBO manuale a squadra cromata per radiatori a piastre convettrici.

- By-pass regolabile
- Attacchi: 3/4" EUROKONUS
- Interasse derivazioni: 50mm
- Guarnizioni piane in EPDM



ART. 1421

Codice	derivazioni	€	conf pacco	
1421	3/4" EUROKONUS		5	50

Valvola MONO-BITUBO manuale diritta cromata per radiatori a piastre convettrici.

- By-pass regolabile
- Attacchi: 3/4" EUROKONUS
- Interasse derivazioni: 50mm
- Guarnizioni piane in EPDM



ART. 1423

Codice	derivazioni	€	conf pacco	
1423	3/4" EUROKONUS		5	50

KIT composto da nr. 2 Adattatori per Art. 1421-1422-1423-1424-1481-1482-1483-1484 per radiatori a piastra con attacco 3/4" maschio.

ART. 6080

Codice	€	conf
6080		25

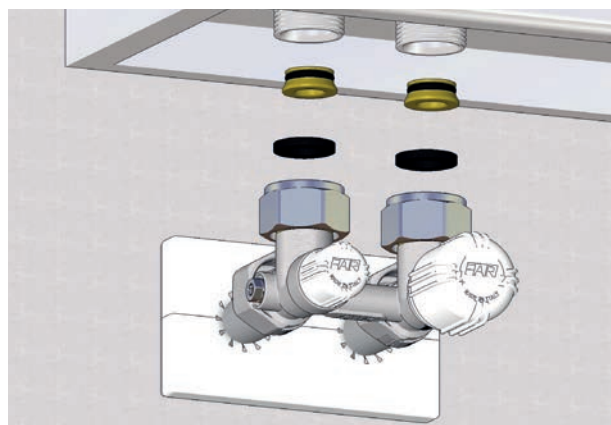

Connessione a radiatore a piastra con attacco 3/4" maschio EUROKONUS tramite adattatori Art. 6080.

Valvola MONO-BITUBO manuale a squadra cromata per radiatori a piastre convettrici.

- By-pass regolabile
- Attacchi: FAR 24 x 19
- Interasse derivazioni: 50mm
- Guarnizioni piane in EPDM

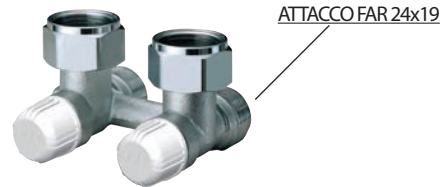

ART. 1422

Codice	derivazioni	€	conf pacco	
1422	24 x 19		5	50

Valvola MONO-BITUBO manuale diritta cromata per radiatori a piastre convettrici.

- By-pass regolabile
- Attacchi: FAR 24 x 19
- Interasse derivazioni: 50mm
- Guarnizioni piane in EPDM



ART. 1424

Codice	derivazioni	€	conf pacco	
1424	24 x 19		5	50

KIT composto da nr. 2 Adattatori per Art. 1421-1422-1423-1424-1481-1482-1483-1484 per radiatori a piastra con attacco 1/2" femmina.



ART. 6081

Codice	€	conf
6081		25

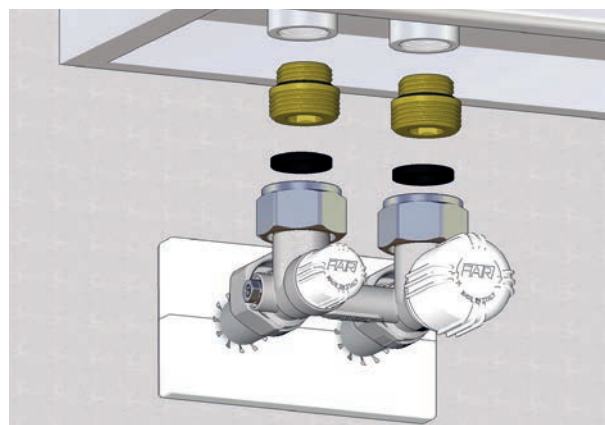

Connessione a radiatore a piastra con attacco 1/2" femmina tramite adattatori Art. 6081.

Raccordo eccentrico cromato per collegamento in caso di sostituzione del corpo scaldante, con variazione di interasse.

- Attacchi: femmina-maschio



ART. 5560

Codice	interasse	mis	€	conf pacco	
5560 138	cm. 1	3/8"x3/8"		25	250
5560 238	cm. 2	3/8"x3/8"		25	250
5560 338	cm. 3	3/8"x3/8"		25	250
5560 438	cm. 4	3/8"x3/8"		25	250
5560 538	cm. 5	3/8"x3/8"		25	250
5560 638	cm. 6	3/8"x3/8"		25	250

Codice	interasse	mis	€	conf pacco	
5560 112	cm. 1	1/2"x1/2"		25	250
5560 212	cm. 2	1/2"x1/2"		25	250
5560 312	cm. 3	1/2"x1/2"		25	250
5560 412	cm. 4	1/2"x1/2"		25	250
5560 512	cm. 5	1/2"x1/2"		25	250
5560 612	cm. 6	1/2"x1/2"		25	250
5560 134	cm. 1	3/4"x3/4"		10	300
5560 234	cm. 2	3/4"x3/4"		10	300
5560 334	cm. 3	3/4"x3/4"		10	160
5560 434	cm. 4	3/4"x3/4"		10	160
5560 534	cm. 5	3/4"x3/4"		10	160
5560 634	cm. 6	3/4"x3/4"		10	100

Raccordo eccentrico cromato per collegamento in caso di sostituzione del corpo scaldante, con variazione di interasse.

- Attacchi: maschio-maschio



ART. 5563

Codice	interasse	mis	€	conf pacco	
5563 13412	cm. 1	3/4"x1/2"		25	250
5563 23412	cm. 2	3/4"x1/2"		25	250
5563 33412	cm. 3	3/4"x1/2"		25	250
5563 43412	cm. 4	3/4"x1/2"		25	250
5563 53412	cm. 5	3/4"x1/2"		25	250
5563 63412	cm. 6	3/4"x1/2"		25	250

Tappo giallo per collaudo impianti.



ART. 1444



Codice	€	conf pacco	
1444		50	-

Tappo giallo per collaudo impianti.

- Tubo rame Ø 22mm



ART. 1446

Codice	€	conf pacco	
1446 22		50	-

Dima esterna gialla senza calotte per collaudo impianti MONO-BITUBO.

- Interasse derivazioni 35mm



ART. 1445



Codice	€	conf pacco	
1445		50	-

Raccordo adatto al collegamento di una valvola manuale o termostattabile FAR da 1/2" ad un ventilconvettore con attacco maschio 3/4" eurokonus

- Calotta M26x1.5
- Calotta 3/4"
- O-Ring in EPDM-P
- Ottone stampato CW617N

NB. A richiesta disponibile articolo comprensivo di valvola



ART. 8328

Codice	mis	€	conf
8328 34	3/4"		1

Tubo rame cromato completo di raccordo filettato

- Attacco 1/2" maschio con guarnizione in EPDM
- Tubo rame d. 15mm



ART. 8875

Codice	Lunghezza	mis	€	conf	pacco
8875 1210	100 mm	1/2"		20	-
8875 1220	200 mm	1/2"		20	-

Rosone a parete in plastica per valvole e detentori.

- Per tubazioni da 10 a 20mm

Disponibile in diverse finiture a Pag. 239



ART. 0441

Codice	colore	finitura	Ø	€	conf	pacco
0441 BL	bianco	lucida	10÷20		150	600

Rosone coprimuro doppio a parete in plastica per valvole monotubo e bitubo.

Disponibile in diverse finiture a Pag. 239

ART. 6150



Codice	colore	finitura	Ø	interasse	€	conf	pacco
6150 35BL	bianco	lucida	10÷20	35mm		50	200
6150 50BL	bianco	lucida	10÷20	50mm		50	200



Codolo telescopico cromato.

- Misura 3/8" - estensione da 32mm a 55mm
- Misura 1/2" -3/4" - estensione da 35mm a 60mm



ART. 8820

Codice	mis	€	conf	pacco
8820 38	3/8" 32-55 mm		10	-
8820 12	1/2" 35-60 mm		10	-
8820 34	3/4" 35-60 mm		10	-

Raccordo di collegamento cromato per il passaggio da tubo ferro a tubo rame 15mm.

- Attacco: 1/2" femmina
- Tubo rame: Ø 15mm
- Lunghezza raccordo: 50mm



ART. 8876

Codice	Lunghezza	mis	€	conf	pacco
8876 1205	50 mm	1/2"		20	-

Rosone coprimuro singolo a parete in plastica per valvole e detentori.



ART. 6200

Codice	mis	€	conf	pacco
6200 22	Ø 22			600

Riduzione cromata che permette di passare da un filetto FAR 24x19 maschio ad un filetto 1/2" - 3/4" maschio.

- Ogiva di tenuta con doppio O-ring
- Utilizzabile solo su attacchi FAR 24x19 maschio da Ø16mm

Filetto 1/2" - 3/4" maschio →

Filetto FAR 24x19 femmina →



ART. 8865

Codice	mis	lung/mm	€	conf	pacco
8865 3012	24x19 - 1/2" Testa Piana	30		25	250
8865 3034	24x19 - 3/4" Testa Piana	30		25	250
8865 3034EU	24x19 - 3/4" Eurokonus	30		25	250

Riduzione cromata che permette di passare da un filetto FAR 24x19 maschio ad un filetto 1/2" femmina.

- Ogiva di tenuta con doppio O-Ring
- Utilizzabile solo su attacchi FAR 24x19 maschio da Ø16mm



ART. 8870

Codice	mis	lung/mm	€	conf	pacco
8870 30	24x19 - 1/2"	30		25	250

Prolunga diritta cromata.

- Attacco intercambiabile per tubo rame, plastica e multistrato
- Ogiva di tenuta con doppio O-Ring
- Utilizzabile solo su attacchi FAR 24x19 maschio da Ø16mm

Filetto FAR 24x19 maschio →

Filetto FAR 24x19 femmina →



ART. 8850

Codice	lung/mm	€	conf
8850 30	30		25
8850 35	35		25
8850 40	40		25

Prolunga diritta cromata che permette di passare da un filetto FAR 24x19 maschio ad un attacco per tubo rame Ø 18.

- Ogiva di tenuta con doppio O-Ring
- Utilizzabile solo su attacchi FAR 24x19 maschio da Ø16mm

Attacco rame Ø 18 →

Filetto FAR 24x19 femmina →



ART. 8850

Codice	mis	lung/mm	€	conf	pacco
8850 G1830	24x19 - Ø18	30		25	250
8850 G1835	24x19 - Ø18	35		25	250
8850 G1840	24x19 - Ø18	40		25	250

Prolunga diritta cromata che permette di passare da un filetto FAR 24x19 maschio ad un attacco per tubo rame Ø 20-22.

- Ogiva di tenuta con doppio O-Ring
- Utilizzabile solo su attacchi FAR 24x19 maschio da Ø16mm



ART. 8850

Codice	mis	lung/mm	€	conf	pacco
8850 G2030	24x19 - Ø 20	30		10	250
8850 G2230	24x19 - Ø 22	30		10	250

Curva speciale cromata.

- Attacco intercambiabile per tubo rame, plastica e multistrato
- Parte cilindrica Ø 16mm



ART. 8900

Codice	lung/mm	€	conf
8900 35	30		25
8900 100	100		25

Curva speciale cromata.

- Attacco intercambiabile per tubo rame, plastica e multistrato
- Completa di valvola sfogo aria manuale cromata
- Parte cilindrica Ø 16mm



ART. 8901

Codice	€	conf
8901		25

Kit per sostituzione vitone utilizzabile su tutte le valvole termostattizzabili di nostra produzione ad esclusione dell' Art. 1428 e delle valvole serie LADYFAR e TOPFAR.

- Chiave per sostituzione vitoni
- nr. 10 O-Ring di ricambio per estrattore
- nr. 20 vitoni per valvole termostattizzabili



ART. 6002

Codice	€	conf	pacco
6002		1	-

Insero per chiave di sostituzione vitone valvole termostattizzabili con presetting.

NB: per utilizzare questo inserto occorre disporre della chiave per sostituzione vitoni valvole termostattizzabili Art. 6002



ART. 6003

Codice	€	conf	pacco
6003		1	-

Vitone in ottone per valvole termostattizzabili.



ART. 9000

Codice	€	conf
9000		10

Vitone in ottone per valvole MONO-BITUBO termostattizzabili con interasse variabile. (Art. 1425)



ART. 9009

Codice	€	conf
9009		10

Vitone in ottone per valvole termostattizzabili con presetting.



ART. 9006

Codice	€	conf
9006		10

Valvola sfogo aria manuale.

- Volantino in plastica
- Tenuta sull'asta con O-Ring
- Guarnizione in PTFE per alte temperature
- Pressione nominale: 10 bar
- Temperatura massima d'esercizio: 95°C

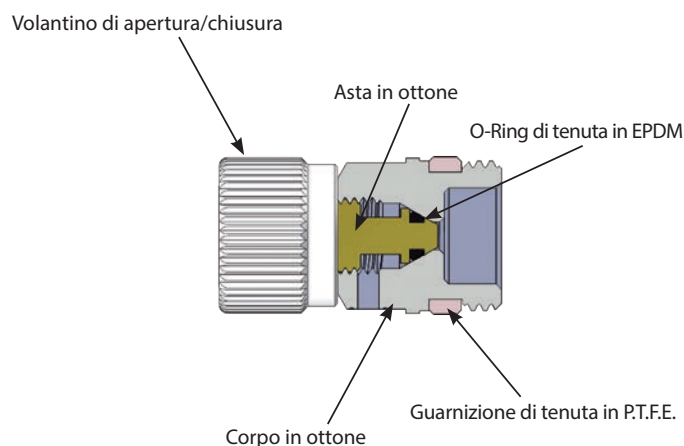

ART. 6135

Codice	mis	€	conf pacco	
6135 18	1/8"		50	500
6135 14	1/4"		50	500
6135 38	3/8"		50	500
6135 12	1/2"		50	500

GAISER - Valvola sfogo aria con scarico in posizione orizzontale. Fornita con guarnizione premontata alla base del filetto per facilitarne l'installazione.

- Corpo in ottone stampato CW617N
- Pressione nominale: 10 bar
- Pressione differenziale massima di funzionamento: 4 bar
- Temperatura massima di esercizio: 110°C
- Galleggiante in PP



ART. 2043

Codice	finitura	mis	€	conf pacco	
2043 38	cromata	3/8"		10	100
2043 12	cromata	1/2"		10	100

Valvola sfogo aria manuale cromata con scarico orientabile, portagomma e O-Ring di tenuta.

- Pressione nominale: 10 bar
- Temperatura massima d'esercizio: 80°C



ART. 6015

Codice	mis	€	conf pacco	
6015 14	1/4"		50	500
6015 38	3/8"		50	500

Valvola manuale di scarico orientabile con quadro completa di O-Ring di tenuta.

- Pressione nominale: 10 bar
- Temperatura massima d'esercizio: 80°C



ART. 6010

Codice	mis	€	conf
6010 12	1/2"		25

Chiave con quadro per valvole di scarico Art. 6010-6020.



ART. 6300

Codice	mis	€	conf
6300	5		1

Valvola manuale sfogo aria cromata con scarico orientabile. Manopola di apertura con quadro completa di O-Ring di tenuta.

- Pressione nominale: 10 bar
- Temperatura massima d'esercizio: 80°C



ART. 6020

Codice	mis	€	conf
6020 38	3/8"		40
6020 12	1/2"		40

Kit per tubi di materiale plastico adattabile a tutti i nostri articoli con attacco intercambiabile 24x19.

- adattatore per tubo plastica
- anello stringitubo in ottone
- calotta cromata filetto 24x19



ART. 6052

Codice	tubo	Ø esterno per spessore	€	conf pacco	
6052 95147	plastica	10,5x1,25		50	250
6052 48186	plastica	12x2,15		50	250
6052 4847	plastica	12x2		50	250
6052 48184	plastica	12x1,5		50	250
6052 481005	plastica	12x1,35		50	250
6052 9761005	plastica	12,7x1,7		50	250
6052 976186	plastica	12,7x2,4		50	250
6052 6563	plastica	14x1,5		50	250
6052 6545	plastica	14x2		50	250
6052 4645	plastica	15x2,5		50	250
6052 4663	plastica	15x2		50	250
6052 46173	plastica	15x1,7		50	250
6052 4661	plastica	15x1,5		50	250
6052 5863	plastica	16x2,5		50	250
6052 58173	plastica	16x2,2		50	250
6052 5861	plastica	16x2		50	250
6052 58262	plastica	16x1,8		50	250
6052 5864	plastica	16x1,5		50	250
6052 58180	plastica	16x2,7		50	250
6052 15061	plastica	16,8x2,4		50	250
6052 150829	plastica	17x2,25		50	250
6052 15043	plastica	17x2		50	250
6052 6043	plastica	17,8x2,4		50	250
6052 60180	plastica	17,8x3,6		50	250
6052 4443	plastica	18x2,5		50	250
6052 44221	plastica	18x2,2		50	250
6052 4468	plastica	18x2		50	250
6052 8043	plastica	20x3,5		50	250
6052 8068	plastica	20x3		50	250
6052 80185	plastica	20x2,8		50	250
6052 80222	plastica	20x2,3		50	250
6052 8069	plastica	20x2,15		50	250
6052 80214	plastica	20x2		50	250
6052 80261	plastica	20x1,9		50	500

Kit per tubi MULTISTRATO adattabile a tutti i nostri articoli con attacco intercambiabile 24x19.

- adattatore per tubo multistrato
- anello stringitubo in ottone
- calotta cromata filetto 24x19



ART. 6055

Codice	tubo	Ø esterno per spessore	€	conf pacco	
6055 902901	multistrato	11,6x1,5		50	250
6055 481156	multistrato	12x1,6		50	250
6055 48901	multistrato	12x1,8		50	250
6055 65193	multistrato	14x2		50	250
6055 46193	multistrato	15x2,5		50	250
6055 58190	multistrato	16x2		50	250
6055 58200	multistrato	16x2,25		50	250
6055 58278	multistrato	16,2x2,6		50	250
6055 150200	multistrato	16,8x2,5		50	250
6055 150810	multistrato	17x2		50	250
6055 44191	multistrato	18x2		50	250
6055 80204	multistrato	20x2		50	250
6055 80192	multistrato	20x2,25		50	250
6055 80201	multistrato	20x2,5		50	250
6055 80191	multistrato	20x2,9		50	250

KIT di tenuta in gomma a compressione per tubo rame.

- ranella guidatubo in ottone
- monocono in gomma
- anello stringitubo in ottone
- calotta cromata filetto 24x19



ART. 8427

Codice	tubo	mis	€	conf pacco	
8427 10	rame	Ø 10		100	500
8427 12	rame	Ø 12		100	500
8427 14	rame	Ø 14		100	500

KIT di tenuta in gomma a compressione per tubo rame.

- monocono in gomma
- anello stringitubo in ottone
- calotta cromata filetto 24x19



ART. 8429

Codice	tubo	mis	€	conf pacco	
8429 15	rame	Ø 15		100	500
8429 16	rame	Ø 16		100	500

Codice	Descrizione	mis	tenuta	€	conf	pacco
1610 38G18	VALVOLA TERMOSTATIZZABILE A SQUADRA	3/8"x18	Gomma		10	50
1610 12G18	VALVOLA TERMOSTATIZZABILE A SQUADRA	1/2"x18	Gomma		10	50
1630 38G18	VALVOLA TERMOSTATIZZABILE DIRITTA	3/8"x18	Gomma		10	50
1630 12G18	VALVOLA TERMOSTATIZZABILE DIRITTA	1/2"x18	Gomma		10	50
1050 38G18	VALVOLA MANUALE A SQUADRA	3/8"x18	Gomma		10	50
1050 12G18	VALVOLA MANUALE A SQUADRA	1/2"x18	Gomma		10	50
1100 38G18	DETENTORE MANUALE A SQUADRA	3/8"x18	Gomma		10	50
1100 12G18	DETENTORE MANUALE A SQUADRA	1/2"x18	Gomma		10	50
1250 38G18	VALVOLA MANUALE DIRITTA	3/8"x18	Gomma		10	50
1250 12G18	VALVOLA MANUALE DIRITTA	1/2"x18	Gomma		10	50
1300 38G18	DETENTORE MANUALE DIRITTO	3/8"x18	Gomma		10	50
1300 12G18	DETENTORE MANUALE DIRITTO	1/2"x18	Gomma		10	50
1420 12G18	VALVOLA MONOTUBO TERMOSTATIZZABILE	1/2"x18	Gomma		13	26
1420 34G18	VALVOLA MONOTUBO TERMOSTATIZZABILE	3/4"x18	Gomma		13	26
1430 12G18	VALVOLA BITUBO TERMOSTATIZZABILE	1/2"x18	Gomma		13	26
1430 34G18	VALVOLA BITUBO TERMOSTATIZZABILE	3/4"x18	Gomma		13	26
1425 1250G18	VALVOLA MONOTUBO TERMOSTATIZZABILE CON INTERASSE VARIABILE 40-50 mm	1/2"x18	Gomma		1	-
1425 1265G18	VALVOLA MONOTUBO TERMOSTATIZZABILE CON INTERASSE VARIABILE 48-65 mm	1/2"x18	Gomma		1	-
1425 3450G18	VALVOLA MONOTUBO TERMOSTATIZZABILE CON INTERASSE VARIABILE 40-50 mm	3/4"x18	Gomma		1	-
1425 3465G18	VALVOLA MONOTUBO TERMOSTATIZZABILE CON INTERASSE VARIABILE 48-65 mm	3/4"x18	Gomma		1	-
1425 150DG18	VALVOLA MONOTUBO TERMOSTATIZZABILE CON INTERASSE VARIABILE 40-50 mm	1"x18	Gomma		1	-
1425 150SG18	VALVOLA MONOTUBO TERMOSTATIZZABILE CON INTERASSE VARIABILE 40-50 mm	1"x18	Gomma		1	-
1425 165DG18	VALVOLA MONOTUBO TERMOSTATIZZABILE CON INTERASSE VARIABILE 48-65 mm	1"x18	Gomma		1	-
1425 165SG18	VALVOLA MONOTUBO TERMOSTATIZZABILE CON INTERASSE VARIABILE 48-65 mm	1"x18	Gomma		1	-
1428 1250G18	VALVOLA MONOTUBO TERMOSTATIZZABILE CON INTERASSE VARIABILE 40-50 mm	1/2"x18	Gomma		1	-
1428 1265G18	VALVOLA MONOTUBO TERMOSTATIZZABILE CON INTERASSE VARIABILE 48-65 mm	1/2"x18	Gomma		1	-
1428 150DG18	VALVOLA MONOTUBO TERMOSTATIZZABILE CON INTERASSE VARIABILE 40-50 mm	1"x18	Gomma		1	-
1428 150SG18	VALVOLA MONOTUBO TERMOSTATIZZABILE CON INTERASSE VARIABILE 40-50 mm	1"x18	Gomma		1	-
1428 165DG18	VALVOLA MONOTUBO TERMOSTATIZZABILE CON INTERASSE VARIABILE 48-65 mm	1"x18	Gomma		1	-
1428 165SG18	VALVOLA MONOTUBO TERMOSTATIZZABILE CON INTERASSE VARIABILE 48-65 mm	1"x18	Gomma		1	-
1428 3450G18	VALVOLA MONOTUBO TERMOSTATIZZABILE CON INTERASSE VARIABILE 40-50 mm	3/4"x18	Gomma		1	-
1428 3465G18	VALVOLA MONOTUBO TERMOSTATIZZABILE CON INTERASSE VARIABILE 48-65 mm	3/4"x18	Gomma		1	-
1440 12G18	VALVOLA "GRT" TERMOSTATIZZABILE	1/2"x18	Gomma		5	40
1450 1212G18	VALVOLA "MONOSTILE" SONDA D. 12	1/2"x18	Gomma		13	26
1450 3412G18	VALVOLA "MONOSTILE" SONDA D. 12	3/4"x18	Gomma		13	26
1450 3414G18	VALVOLA "MONOSTILE" SONDA D. 14	3/4"x18	Gomma		13	26
1450 114DG18	VALVOLA "MONOSTILE" BOCCHETTONE DX SONDA D. 14	1"x18	Gomma		13	26
1450 114SG18	VALVOLA "MONOSTILE" BOCCHETTONE SX SONDA D. 14	1"x18	Gomma		13	26
1455 1212G18	VALVOLA "MONOTUBO" SONDA D. 12	1/2"x18	Gomma		5	40
1455 3412G18	VALVOLA "MONOTUBO" SONDA D. 12	3/4"x18	Gomma		5	40
1500 121RG18	VALVOLA "MONOSTILE" COMPLETA DI SONDA CURVA 1 RANGO PER RADIATORI A PIASTRA	1/2"x18	Gomma		13	26
1500 122RG18	VALVOLA "MONOSTILE" COMPLETA DI SONDA CURVA 2 RANGHI PER RADIATORI A PIASTRA	1/2"x18	Gomma		13	26
1462 12G18	VALVOLA "MONOSTILE" CON BOCCHETTONE REVERSIBILE PER SONDA ESTERNA	1/2"x18	Gomma		5	40
1472 12G18	VALVOLA "MONOSTILE" CON BOCCHETTONE REVERSIBILE PER SONDA ESTERNA COMPLETA DI GOMITO	1/2"x18	Gomma		5	40
1463 12G18	VALVOLA "MONOTUBO" CON BOCCHETTONE REVERSIBILE PER SONDA ESTERNA	1/2"x18	Gomma		5	40
1473 12G18	VALVOLA "MONOTUBO" CON BOCCHETTONE REVERSIBILE PER SONDA ESTERNA COMPLETA DI GOMITO	1/2"x18	Gomma		5	40
8850 G1830	PROLUNGA DIRITTA 30 mm	(24x19)x18	Gomma		25	-
8850 G1835	PROLUNGA DIRITTA 35 mm	(24x19)x18	Gomma		25	-
8850 G1840	PROLUNGA DIRITTA 40 mm	(24x19)x18	Gomma		25	-
8900 35G18	CURVA SPECIALE	(24x19)x18	Gomma		25	-